

# **STETI**

## **Hilfe und Informationen zum Elektronischen Teilekatalog**

Dieses Dokument enthält Informationen und Erläuterungen zu folgenden Themen:

- ◆ Inhalt der CDROM
- ◆ Hardware- und Softwarevoraussetzungen
- ◆ Installation des Sicherheitssystems ProSecCo (Professional Security Control)
- ◆ Installation der STETI CD-ROM
- ◆ Installation des Acrobat Reader 5.0
- ◆ Bedienungsanleitung „Elektronischer Teilekatalog“



Kurzerklärungen zu den Bedienelementen erhalten Sie, wenn Sie den Cursor über die jeweilige Bedienschnittfläche positionieren.

### **Inhalt der STETI-CDROM**

STETI\_CD

ET-Datenbank, Installationsprogramm, Acrobat Reader 5.0, ET-Grafiken

# STETI

## Hardware- und Softwarevoraussetzungen

### ◀ Mindestvoraussetzungen für die Verwendung der STETI-CD ▶

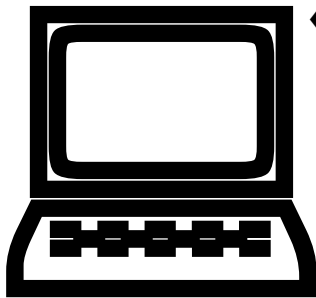

#### ◆ Hardware

- ◆ IBM-kompatibler PC mit Pentium-Prozessor
- ◆ Mind. 32 MB RAM
- ◆ 155 MB freier Speicherplatz auf der Festplatte für ET-Kataloge (Grafiken werden von der CD geladen)
- ◆ 610 MB freier Speicherplatz auf der Festplatte bei Vollinstallation (incl. Grafiken)
- ◆ SVGA-Grafikkarte (256 Farben bei 800 x 600 Pixel Bildauflösung)
- ◆ CDROM-Laufwerk (8-fach Speed)
- ◆ Mauszeigergerät (Maus, Trackball, o. ä.)

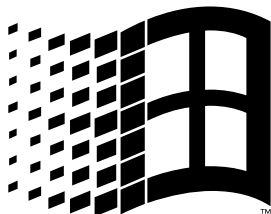

#### ◆ Software

- ◆ Microsoft Windows ab Windows 95, 98, NT, XP
- ◆ Acrobat Reader 5.0 in modifizierter Form (wird auf CD mitgeliefert)

# STETI

## Installation des "Security-Clients"

### Systemvoraussetzungen



---

Windows 95 :	Keine
Windows 98 :	Keine
Windows NT/ Windows 2000:	Unter Windows NT ist diese Installation nur als "Administrator" möglich. Eine Netzwerk-Verbindung ist, sofern die zu installierenden Dateien auf dem Rechner zur Verfügung stehen, nicht erforderlich.
Windows XP:	Unter Windows XP ist diese Installation nur als „Hauptuser“ möglich.

### Installation der SecurityClient.EXE

---

-  Unter Windows 95/98 kann diese Installation durch den User selbst vorgenommen werden (Doppelklick auf die Datei) und erfordert am Ende einen Neustart.  
Unter Windows 2000/NT ist diese Installation nur als "Administrator" möglich. Auch hier findet am Ende ein Neustart statt, bei dem sich noch einmal der Administrator anmelden muß!

-  1. „Start“ anklicken.
-  2. „Ausführen“... anklicken.
3. Installationspfad eingeben: **E:\SecurityClient.EXE** eintragen (**E** ist die CD-ROM Laufwerksbezeichnung) und „OK“ anklicken.

# STETI

 Kurz nach dem Start der Installation erscheint folgendes Fenster:

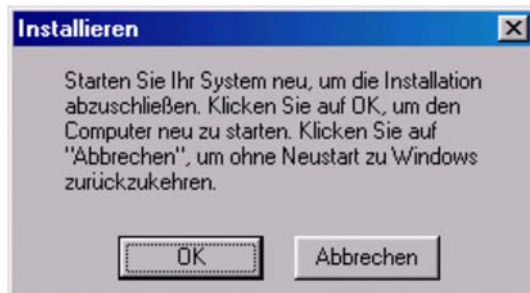

⇒ Mit „OK“ bestätigen.

 Das System wird neu gestartet.

 Nach dem Neustart ist es notwendig, den Installationsvorgang neu zu beginnen. Dazu wiederholen Sie bitte die Schritte 1-3.

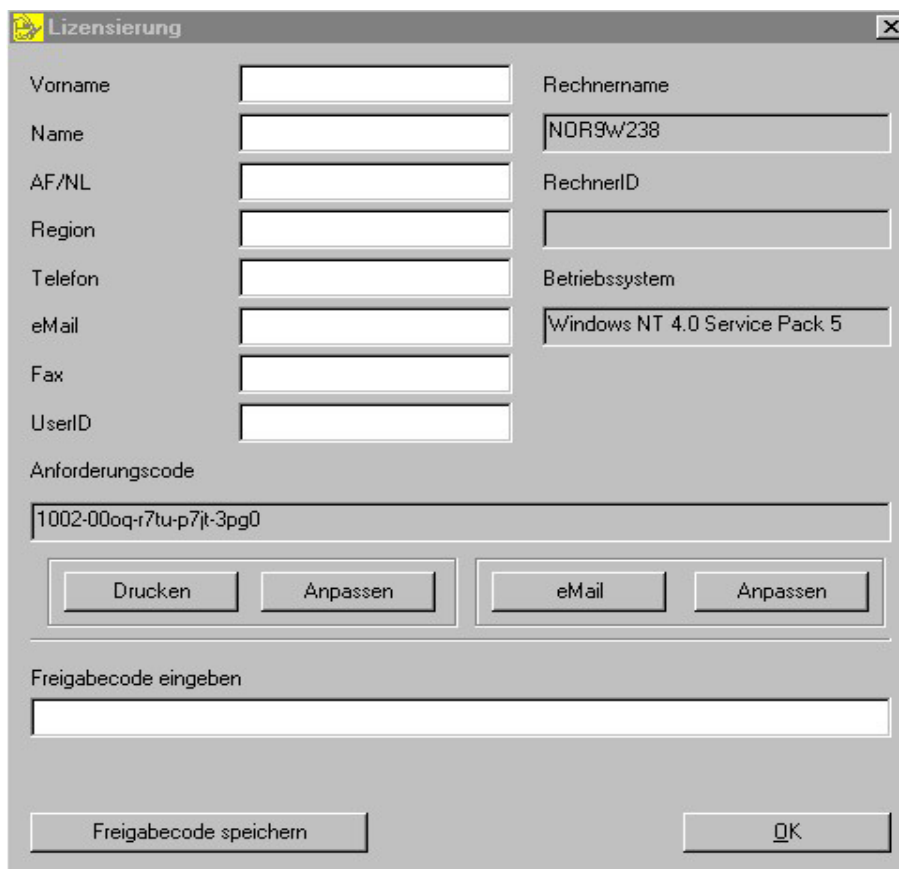

Nach erfolgreicher Installation des Security-Clients erscheint auf dem Monitor folgende Maske:

# STETI

Sobald in diese Maske die User-Daten korrekt eingetragen sind, ist eine Anforderung des Freigabecodes über die Buttons "Drucken", bzw. "E-mail" möglich.

## Anforderung des Freigabecodes per Fax:

⇒ Button „Anpassen“ anklicken.

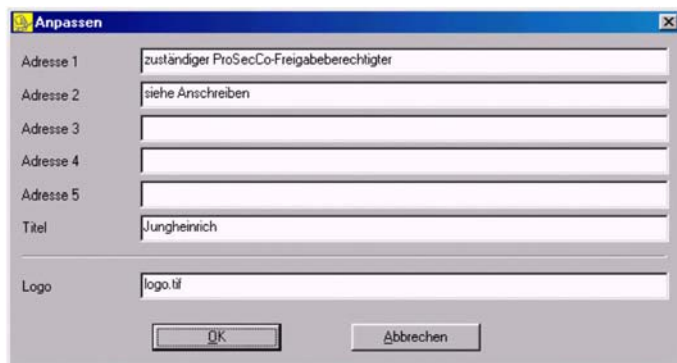

The screenshot shows a dialog box titled 'Anpassen' with the following fields:

Adresse 1	zuständiger ProSecCo-Freigabeberechtigter
Adresse 2	siehe Anschreiben
Adresse 3	
Adresse 4	
Adresse 5	
Titel	Jungheinrich
Logo	logo.tif

Buttons: OK, Abbrechen

⇒ Maske korrekt ausfüllen und mit "OK" bestätigen.

⇒ Button „Drucken“ anklicken.

## Anforderung des Freigabecodes per Email:

⇒ Button „Anpassen“ anklicken.

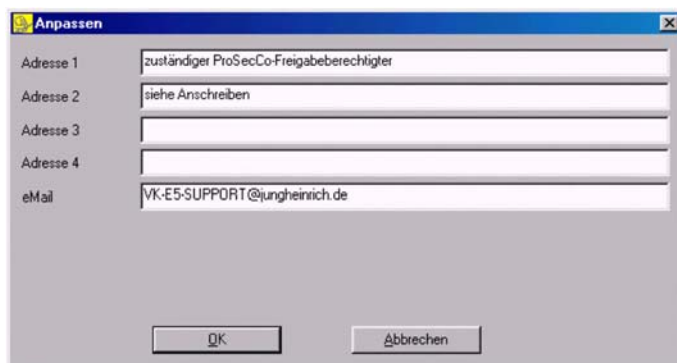

The screenshot shows a dialog box titled 'Anpassen' with the following fields:

Adresse 1	zuständiger ProSecCo-Freigabeberechtigter
Adresse 2	siehe Anschreiben
Adresse 3	
Adresse 4	
eMail	VK-E5-SUPPORT@jungheinrich.de

Buttons: OK, Abbrechen

⇒ Maske korrekt ausfüllen und die vorgegebene Email-Adresse „VK-E5-SUPPORT@Jungheinrich.de“ eingeben und mit "OK" bestätigen.

⇒ Button „Email“ anklicken und Freigabecode anfordern.

VK-ED, bzw. der zuständige Koordinator, übermittelt daraufhin den gültigen Freigabecode.

# STETI

Nach Eingabe des Freigabecodes bitte auf den Button "Freigabecode speichern" klicken und nach Bestätigen der daraufhin erscheinenden Erfolgsmeldung die Maske mit "OK" schließen.

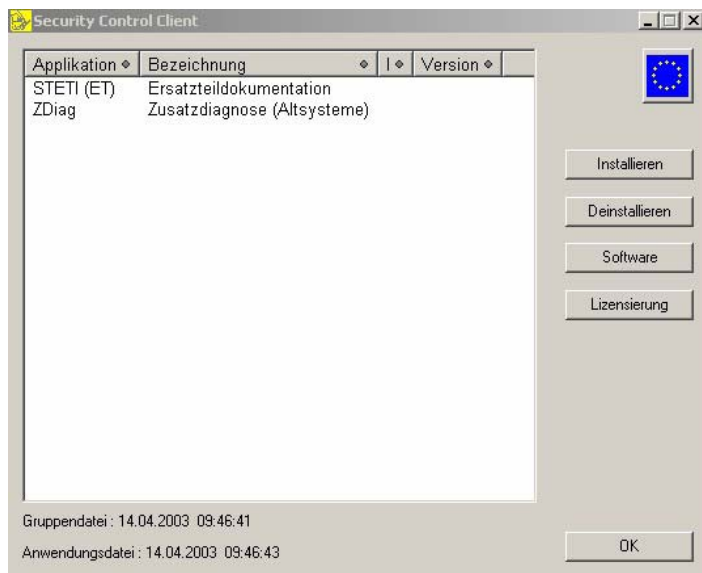

Nachdem der Freigabecode akzeptiert wurde, werden Ihnen alle Anwendungen gezeigt, für die Sie eine Berechtigung haben. Diese können nun installiert werden. Nun können Sie eines der angezeigten Programme auswählen und über "Installieren" das zugehörige Setup starten. Nach der erfolgreichen Installation von STETI-ET zeigt Ihnen der Client folgendes Bild:

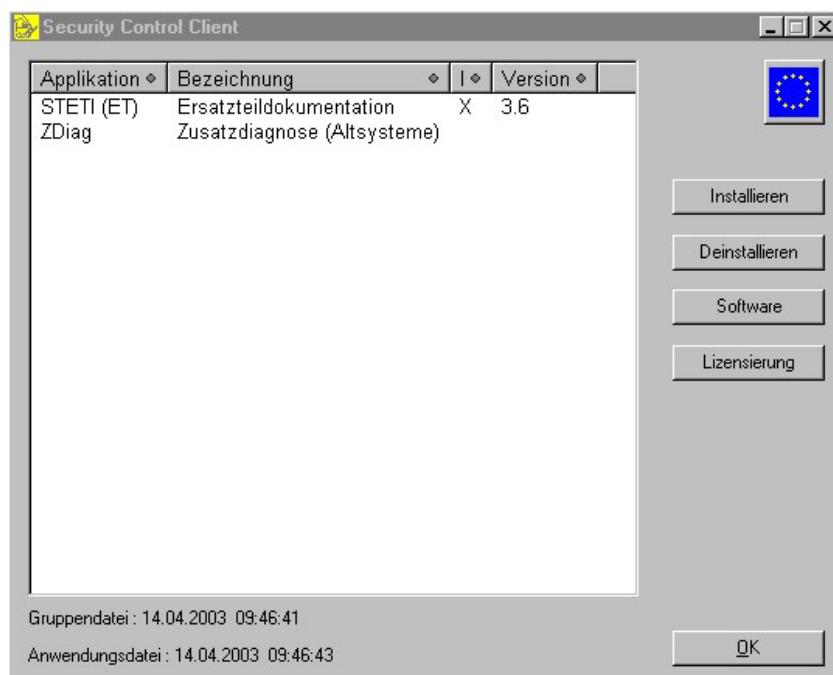

# STETI

Sie können also sehen, welche Programmversion bereits installiert wurde. Sollten Probleme bei der Installation auftauchen, so führen Sie bitte im Client im Systemmenü (JH-Icon links oben) den Punkt "Informationen über das Programm" aus und im folgenden Fenster den Knopf "Diagnose". Bitte speichern Sie die Informationen in einer TXT-Datei und senden Sie diese über Ihren Koordinator an VK-E5. Ohne diese Datei kann kein zuverlässiger Support gewährleistet werden.

## Einzelplatz-Installation

Über den Pfad: START/PROGRAMME/Steinbock CD/LIZENZ den Security Control Client öffnen.

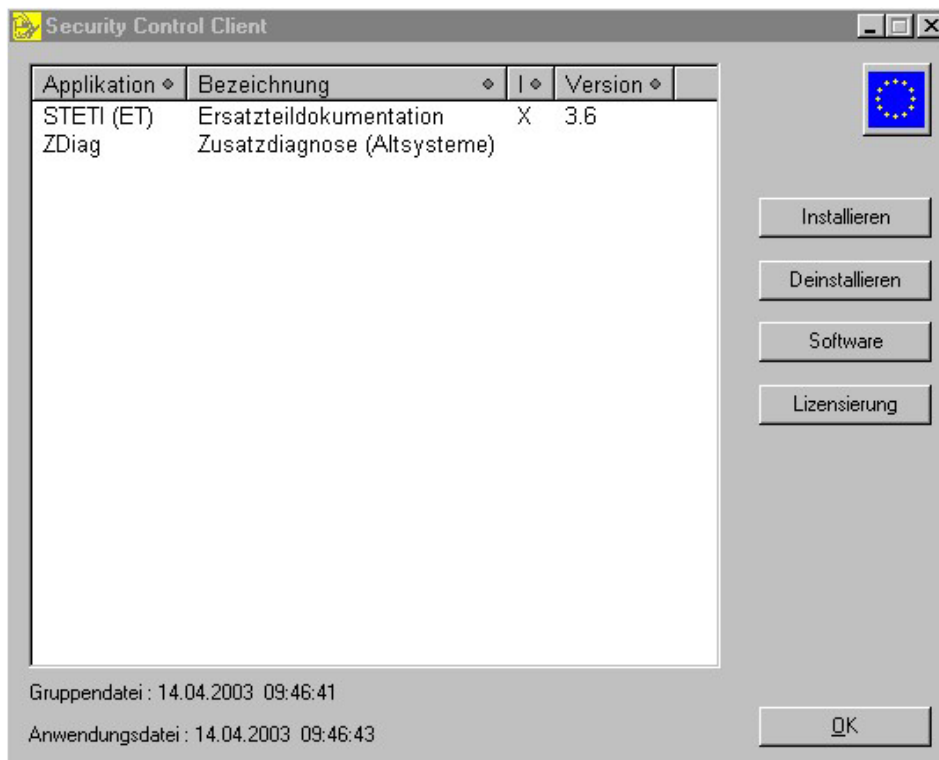

Aus dieser Maske heraus lassen sich alle Applikationen einfach installieren.

# STETI

⇒ Markieren Sie zuerst durch Anklicken die zu installierende Applikation und anschließend auf den Button „Installieren“. Es erscheint folgender Aufruf:

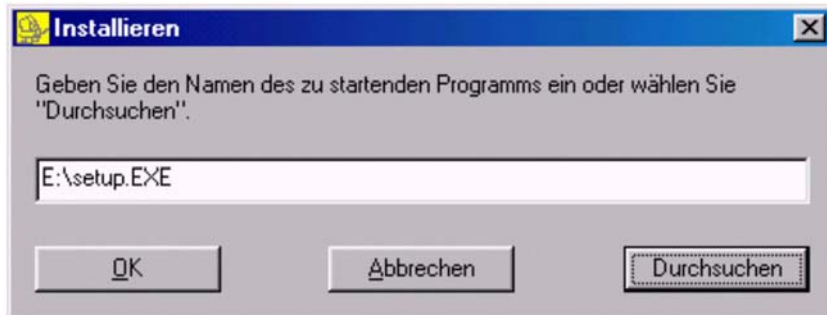

⇒ Legen Sie z.B. die STETI-CD in Ihr CD-ROM-Laufwerk

⇒ Wählen Sie über den Button „Durchsuchen“ Ihr CD-ROM-Laufwerk aus und aktivieren Sie die jeweilige „setup.exe“.

⇒ Mit „OK“ bestätigen.

 Folgen Sie den weiteren Installationshinweisen. Installieren Sie „Automatisch“, so wird die STETI-ET-Applikation auf Festplatte C: im Verzeichnis STETI installiert.

Nach abgeschlossener, erfolgreicher Installation wird auf Ihrem Desktop ein Icon abgelegt. Hier können Sie direkt die installierte Version erkennen.



## Installation des Acrobat Reader 5.0

---

Auf der STETI-CD befindet sich eine Acrobat Reader Version 5.0



✓ „Start“ anklicken.



✓ „Ausführen“... anklicken.



# STETI

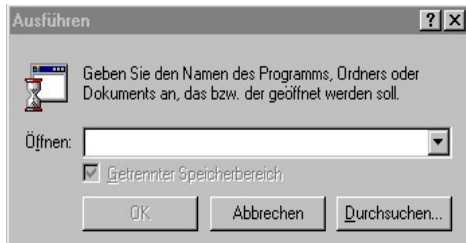

**E:\ACROREAD\DEUTSCH\RS51\_5d.exe**

eintragen (**E** ist die CD-ROM Laufwerksbezeichnung) und „OK“ anklicken,  
und den Installationsanweisungen folgen.

## Bedienungsanleitung Elektronischer Teilekatalog

### Programmaufruf



✓ „Start“ anklicken.

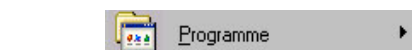

⇒ Programme



⇒ STETI CD



⇒ STETI 3.x ET



Beim ersten Programmaufruf die Lizenzvereinbarung mit „Yes“ akzeptieren.

Der Startbildschirm wird angezeigt:

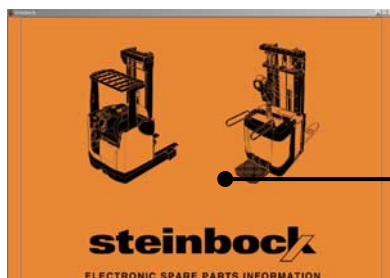

1 x mit linker Maustaste anklicken

# STETI

Die Gesamtübersicht wird angezeigt:

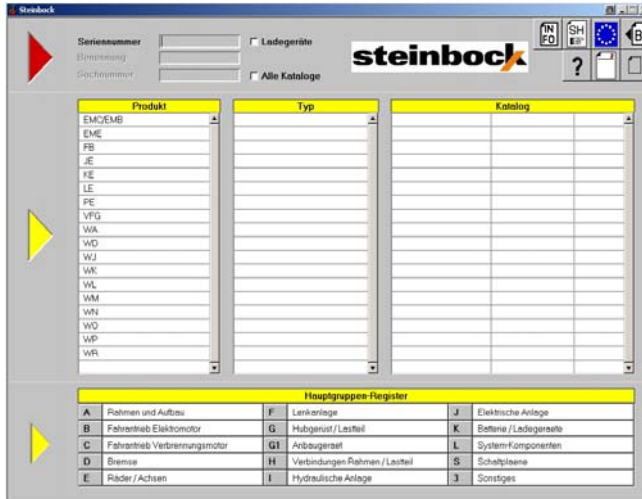

## Anpassung des Bildschirms an unterschiedliche Auflösungen

Die STETI-Anzeige kann an verschiedene Bildschirmauflösungen (800×600, 1024×768 oder 1280×1024) angepaßt werden.

⇒ Wählen Sie die gewünschte Auflösung im Systemmenü (Aufklappen durch Klick auf das STETI-Symbol in der linken oberen Ecke der STETI-Anzeige)



Damit die Änderung wirksam wird, muß die Anwendung neu gestartet werden.



**Tip:** Da die STETI nur im Vollbildmodus betrieben werden kann, können Sie mit Hilfe dieser Funktion die STETI-Anzeige in einem kleineren Fenster anzeigen, wenn Sie über einen Bildschirm mit hoher Auflösung verfügen und die STETI-Anzeige auf eine niedrigere Auflösung umstellen.

# STETI

## Die Start-Schaltfläche



Hinter dem Button „INFO“ findet sich die Readme.

Es wird der gesamte Leistungsumfang der STETI beschrieben.



## Bestellschein festlegen

⇒  anklicken

⇒ Bestellscheine anlegen

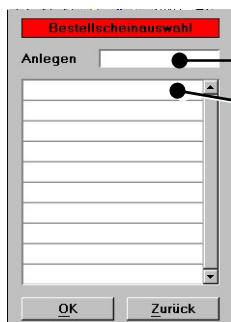

⇒ Max. 8-stelligen Namen eingeben und die ENTER-Taste drücken.

⇒ Wenn bereits Bestellscheine angelegt sind:

⇒ Namen auswählen

⇒ ENTER-Taste drücken

⇒ Bestellschein wird angezeigt

# STETI

**Bestellschein**  
**steinbock**

Name: 12345678      Erstellungsdatum: 5.05.2003

Techniker Nr.      SAP-Tech. Nr.      Nr. / AF Nr.

Kundensummer      Versandadresse

Versandart

Priorität  
 1  
 2  
 4

Bemerkung

Suchnummer	Menge	Benennung	Katalog / Seriennummer

Position      Bestellschein

Ändern   Eingabe   Löschen      Speichern   Zurück   Drucken   Löschen

# STETI



## Stammblatt / Katalogblatt

### Stammblatt/Katalogblatt anzeigen

⇒ „Seriennummer eingeben“ anklicken.



⇒ anklicken.

Es erscheint das Stammblatt des entsprechenden Fahrzeuges auf dem Bildschirm.

Steinbock

Stammblatt

Seriennr.80868280 1998 50036491 WR 14 G-710DZ

Reg.	Sachnummer	Benennung	Bemerkung
3	5025133	Bremse	D180x40
	5025214	Verb. elemente, Hubgeruest	DZ 1,6
	5025495	Rollenhalter	DZ 1,6
	5033819	Pumpenaggregat	22ccm/DC
	5033820	Pumpenmotor	P13/48V
	5033827	Fahrsitz	A=450
	5034752	Seitenschieber	DZ1,6/620/+70
	5035799	Schlauchfuehrung, Fahrzeug	14/16, ZH...
	5036805	Hubzylinder	
	5036806	Hubzylinder	
	5036806	Hubzylinder	
	5036807	Lastkette	L=2706
	5036807	Lastkette	L=2706
	5036808	Lastkette	L=2706
	5036808	Lastkette	L=2706
	5059114	Zylinder, Schieben	A=791/ B=670
	5061191	Schild	
	5070110	Seitenschieber	DZ16,L1=940/L2=620
	5070123	Schalteinrichtung	10 - 16

Drucken Abbrechen

☞ Es wird in der Kopfzeile des Stammblatts die Seriennummer, das Baujahr und der dazugehörige Gesamtkatalog angegeben.

### Stammblatt drucken

⇒ Button „Drucken“ anklicken.

# STETI

- ☞ Wird ein Katalog ausgewählt, so erscheint das Kataloginhaltsverzeichnis auf dem Bildschirm.

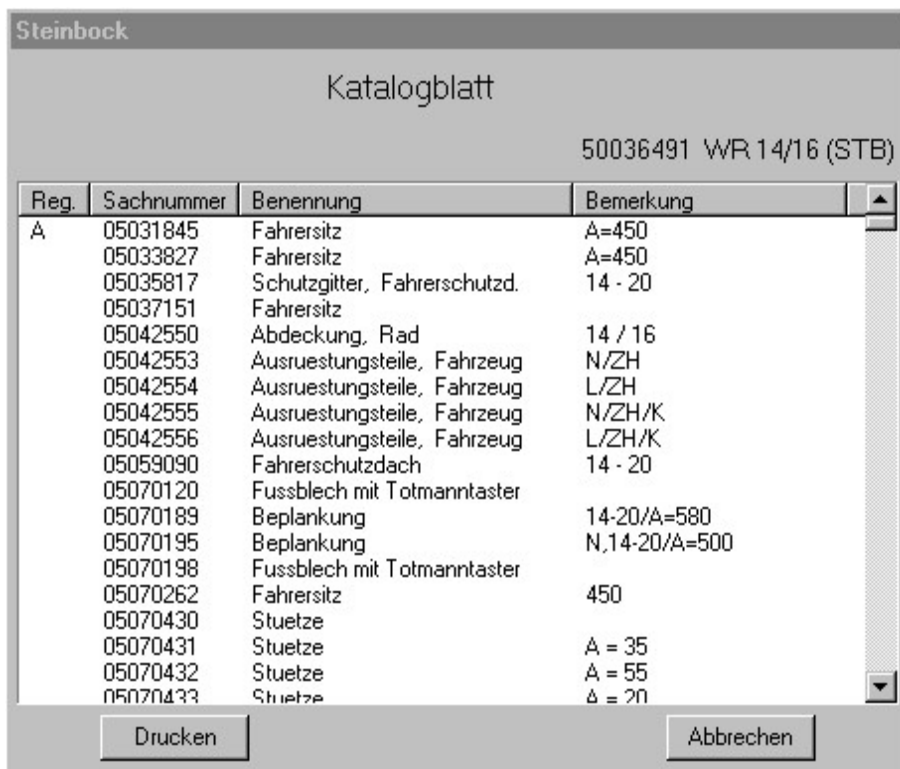

Steinbock

Katalogblatt

50036491 WR 14/16 (STB)

Reg.	Sachnummer	Benennung	Bemerkung
A	05031845	Fahrsitz	A=450
	05033827	Fahrsitz	A=450
	05035817	Schutzgitter, Fahrerschutzd.	14 - 20
	05037151	Fahrsitz	
	05042550	Abdeckung, Rad	14 / 16
	05042553	Ausruestungsteile, Fahrzeug	N/ZH
	05042554	Ausruestungsteile, Fahrzeug	L/ZH
	05042555	Ausruestungsteile, Fahrzeug	N/ZH/K
	05042556	Ausruestungsteile, Fahrzeug	L/ZH/K
	05059090	Fahrerschutzdach	14 - 20
	05070120	Fussblech mit Totmanntaster	
	05070189	Beplankung	14-20/A=580
	05070195	Beplankung	N,14-20/A=500
	05070198	Fussblech mit Totmanntaster	
	05070262	Fahrsitz	450
	05070430	Stuetze	
	05070431	Stuetze	A = 35
	05070432	Stuetze	A = 55
	05070433	Stuetze	A = 20

Drucken

Abbrechen

## Katalogblatt drucken

- ☞ Button „Drucken“ anklicken.

# STETI



## Notizen

✓ Notiz zu einer Sachnummer erstellen/anzeigen

⇒  anklicken

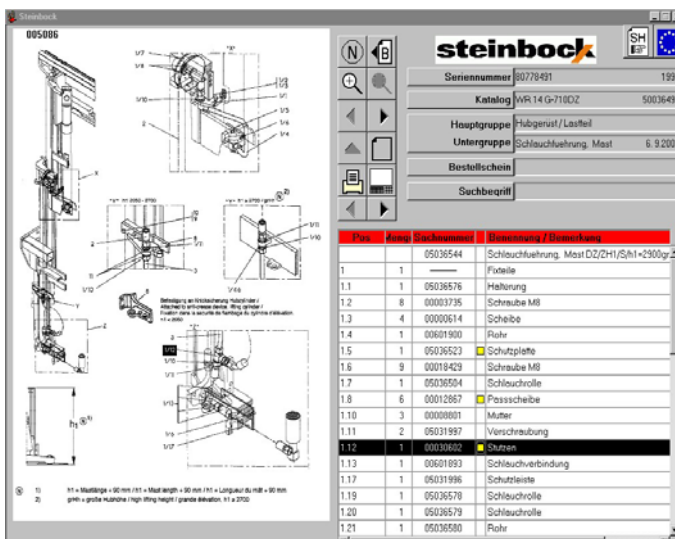

Diese angelegte Notiz wird nur für diese Sachnummer in dieser Stückliste erstellt.



Persönliche Notizen werden auf der Festplatte im Verzeichnis C:\STETI\nOTIZEN mit der Endung „.not“ gespeichert.

# STETI

- ✓ Notiz zu einer Seriennummer erstellen/anzeigen
- ⇒ Gesamtübersicht
- ⇒ Produkt auswählen
- ⇒ Typ auswählen
- ⇒ Katalog auswählen

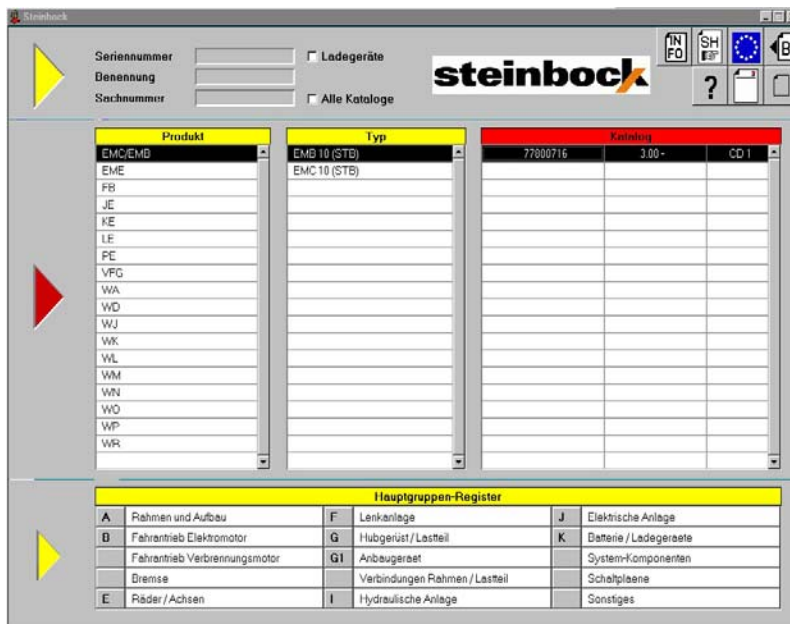

- ⇒ Seriennummer eingeben



- ⇒  anklicken



# STETI

- ⇒ Notiz erstellen und Felder ausfüllen
- D (dienstliche Notiz)
- S (Notiz zur Seriennummer)
- „D“ und „S“ nicht markiert
- ⇒ Als persönliche Notiz speichern
- „D“ und „S“ markiert
- ⇒ Zur Seriennummer speichern
- „D“ markiert
- „S“ nicht markiert
- ⇒ Zum Katalog speichern

**Serien-Notizen** sind Anmerkungen, welche ein Anwender selbst anlegen und verwalten kann.

# STETI

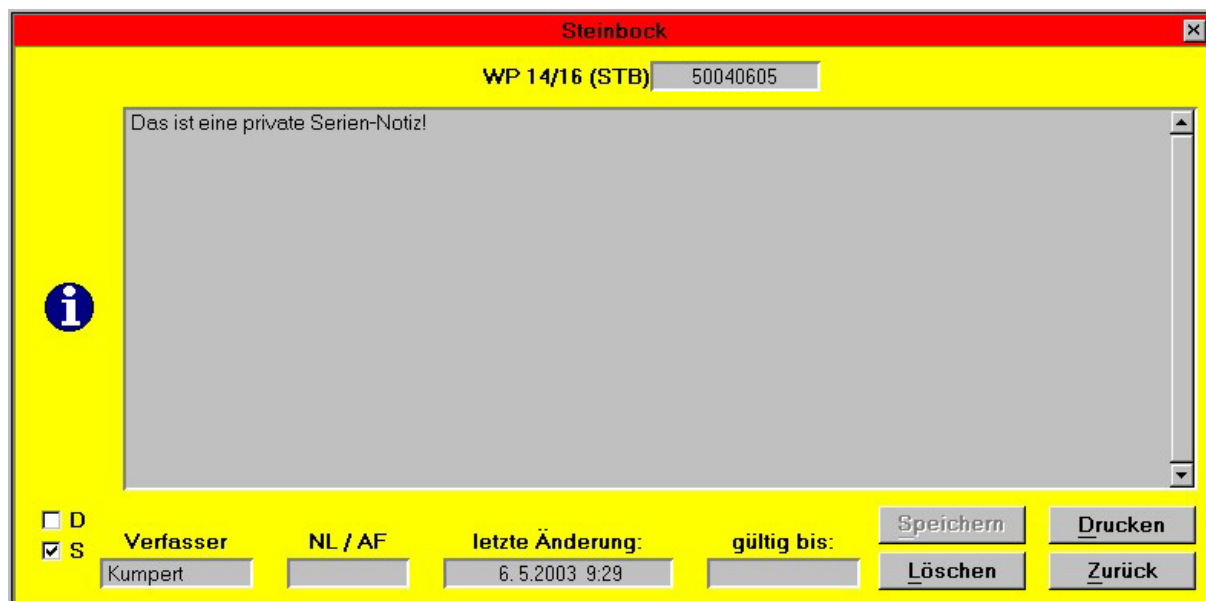

Wenn Sie auf „Zurück“ klicken, wird das Fenster geschlossen und das Notiz-Symbol im Hauptfenster wird gelb angezeigt.

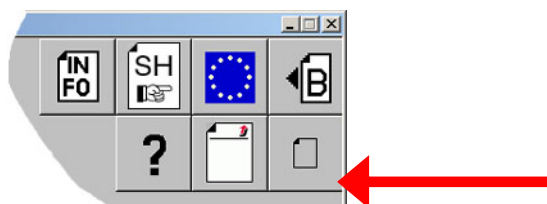

In diesem Fenster können Sie die Serien-Notiz verändern, löschen, ausdrucken oder speichern.

Ankreuzfeld „S“ markiert: Notiz gilt für eine Seriennummer  
Ankreuzfeld „S“ nicht markiert: Notiz ist eine allgemeine Notiz

# STETI

Wenn Sie das Fenster mit "Zurück" schließen, wird das Notiz-Symbol im Hauptfenster blau/gelb angezeigt.



Notizsymbol blau = Service-Notiz vorhanden



Notizsymbol gelb = Serien-Notiz vorhanden



Notizsymbol blau/gelb = Service-Notiz **und** Serien-Notiz vorhanden

# STETI

## Katalog aufrufen

Alternativen zur Auswahl eines Katalogs:

① (Nach Möglichkeit immer verwenden)

⇒ Seriennummer eingeben

Steinbock

Ladegeräte

Alle Kataloge

⇒ ENTER drücken

Steinbock

seriennummer 82086280

steinbock

Produkt	Typ	Katalog		
EMC/EMB	WP 10/12 C (STB)	50040605	12.98 -	CD 1
EME	WP 12/14 IS (STB)			
FB	WP 12/14/16 S (STB)			
JE	WP 14/16 (STB)			
KE	WP 14/16 i (STB)			
LE	WP 20 D (STB)			
PE	WP12/14/16 IS (STB)			
VFG	WP12/14/16 S (STB)			
WA				
WD				
WJ				
WK				
WL				
WM				
WN				
WO				
WP				
WR				

Hauptgruppen-Register					
A	Rahmen und Aufbau		Lenkanlage	J	Elektrische Anlage
B	Fahrtrieb Elektromotor	G	Hubgerüst / Lastteil	K	Batterie / Ladegeraete
	Fahrtrieb Verbrennungsmotor	G1	Anbaugerat		System-Komponenten
	Bremse		Verbindungen Rahmen / Lastteil		Schaltplaene
E	Räder / Achsen	I	Hydraulische Anlage	3	Sonstiges



Nur die Baugruppen, die in einem bestimmten Fahrzeug verwendet werden.

# STETI



Wenn Ziffern der Seriennummer nicht bekannt sind, kann an deren Stelle ein Platzhalterzeichen eingesetzt werden:

"\*" für mehrere zu ersetzende Ziffern



Die Suche kann nicht abgebrochen werden!



Die Suchzeit wird verkürzt, wenn Sie mindestens vier Ziffern eingeben.



Maximal können 1.000 Seriennummern angezeigt werden.



Alle möglichen Kombinationen werden als Liste angezeigt.



Gewünschte Seriennummer markieren

Seitennummernauswahl

Gesuchte Seriennummer: 807\*

Seriennr.	Katalog	Typ	Bemerkung
80746804	50036491	WR 16 G-650DZ	1998
80763287	50036495	WR 20 G-560DZ	1998
80778491	50036491	WR 14 G-710DZ	1998
80778497	50036491	WR 14 G-500DZ	1998



„OK“ anklicken

Steinbock

Seriennummer: 82086280  Ladegeräte

Benennung:

Sachnummer:   Alle Kataloge

**steinbock** INFO SH ESP ? 📄 📱

Produkt	Typ	Katalog
EMC/EMB	WP 10/12 C (STB)	50040605 12.98 - CD 1
EME	WP 12/14 IS (STB)	
FB	WP 12/14/16 S (STB)	
JE	WP 14/16 (STB)	
KE	WP 14/16 I (STB)	
LE	WP 20 D (STB)	
PE	WP 12/14/16 IS (STB)	
VFG	WP 12/14/16 S (STB)	
WA		
WD		
WJ		
WK		
WL		
WM		
WN		
WO		
WP		
WR		

**Hauptgruppen-Register**

A	Rahmen und Aufbau	Lenkanlage	J	Elektrische Anlage	
B	Fahrentrieb Elektromotor	Hubgerüst / Lastteil	K	Batterie / Ladegeräte	
	Fahrentrieb Verbrennungsmotor	GI		System-Komponenten	
	Bremse	Verbindungen Rahmen / Lastteil		Schaltpläne	
E	Räder / Achsen	I	Hydraulische Anlage	3	Sonstiges



Nur die Baugruppen, die in einem bestimmten Fahrzeug verwendet werden.

# STETI

②

- ⇒ Produkt auswählen
- ⇒ Typ auswählen
- ⇒ Katalog auswählen

The screenshot shows the Steinbock software interface. At the top, there are input fields for 'Seriennummer', 'Benennung', and 'Sachnummer', along with checkboxes for 'Ladegeräte' and 'Alle Kataloge'. The 'steinbock' logo is prominently displayed. Below these are three columns: 'Produkt' (listing items like EMC/EMB, EME, FB, etc.), 'Typ' (listing models like WP 10/12 C, WP 12/14 IS, etc.), and 'Katalog' (with sub-columns for '50040605', '12.98 -', and 'CD 1'). At the bottom, a 'Hauptgruppen-Register' table is visible.

Hauptgruppen-Register					
A	Rahmen und Aufbau	F	Lenkanlage	J	Elektrische Anlage
B	Fahrantrieb Elektromotor	G	Hubgerüst / Lastteil	K	Batterie / Ladegeräte
	Fahrantrieb Verbrennungsmotor	G1	Anbaugeräet		System-Komponenten
D	Bremse		Verbindungen Rahmen / Lastteil		Schaltplaene
E	Räder / Achsen	I	Hydraulische Anlage		Sonstiges

- ⇒ Gewünschte Hauptbaugruppe im „Hauptgruppen-Register“ anklicken.

This is a close-up of the 'Hauptgruppen-Register' table from the previous screenshot. The first row, 'A Rahmen und Aufbau', is highlighted with a red background, indicating it has been selected.

Hauptgruppen-Register					
A	Rahmen und Aufbau	F	Lenkanlage	J	Elektrische Anlage
B	Fahrantrieb Elektromotor	G	Hubgerüst / Lastteil	K	Batterie / Ladegeräte
	Fahrantrieb Verbrennungsmotor	G1	Anbaugeräet		System-Komponenten
D	Bremse	H	Verbindungen Rahmen / Lastteil	S	Schaltplaene
E	Räder / Achsen	I	Hydraulische Anlage		Sonstiges

- ↑ Enthält alle Hauptbaugruppen, die im Katalog für dieses Produkt und für diesen Typ vorhanden sind (unabhängig vom Einbau in das entsprechende Fahrzeug).

# STETI

## Suche über bekannte Sachnummer

Alternativen zur Auswahl einer Stückliste:

①

- ⇒ Produkt auswählen
- ⇒ Typ auswählen
- ⇒ Katalog auswählen
- ⇒ Sachnummer eingeben

The screenshot shows the Steinbock software interface. At the top, there are input fields for 'Seriennummer', 'Benennung', and 'Sachnummer' (containing '05077721'). There are checkboxes for 'Ladegeräte' and 'Alle Kataloge'. The 'steinbock' logo is prominently displayed. Below the search fields are three columns: 'Produkt' (listing various codes like EMC/EMB, EME, FB, etc.), 'Typ' (listing various models like WP 10/12 C, WP 12/14 IS, etc.), and 'Katalog' (listing '50040605', '12.98 -', and 'CD 1'). At the bottom, there is a 'Hauptgruppen-Register' table.

Hauptgruppen-Register			
A	Rahmen und Aufbau	F	Lenkanlage
B	Fahrantrieb Elektromotor	G	Hubgerüst / Lastteil
	Fahrantrieb Verbrennungsmotor	G1	Anbaugerät
D	Bremse	H	Verbindungen Rahmen / Lastteil
E	Räder / Achsen	I	Hydraulische Anlage
		J	Elektrische Anlage
		K	Batterie / Ladegeräte
			System-Komponenten
			Schaltpläne
		3	Sonstiges

- ⇒ ENTER drücken

The screenshot shows the 'Untergruppen-Register' table. The table has four columns: 'Reg.', 'Sachnummer', 'Benennung', and 'Bemerkung'. The first row is highlighted with a black background and contains the following data: 'B', '05077721', 'Getriebe', and 'l = 18'. Below the table are three buttons: 'Bestellen', 'Zurück', and 'Auswahl'.

Reg.	Sachnummer	Benennung	Bemerkung
B	05077721	Getriebe	l = 18

# STETI

Anzeigergebnis: Untergruppen-Register

⇒ Sachnummer auswählen durch Markieren

⇒ Schaltfläche „Auswahl“ anklicken

Pos	Menge	Sachnummer	Benennung / Bemerkung
		<b>05113067</b>	<b>Getriebe i=18</b>
17	7	04540559	Redbolzen
20	1	04996111	Distanzring
27	1	05080263	Vierpunktlager
38	1	04540508	O-Ring
40	1	05112149	Deckel
46	1	00000505	Verschlusschraube
47	1	04540567	Verschlusschraube
48	1	05113066	Ventil, Entlüftung
49	2	00000075	Dichtung
54	8	00000141	Schraube
55	6	05025156	Schraube M8
56	4	00009854	Schraube
57	10	00001605	Schraube
58	4	00012531	Schraube
60	12	00000593	Schraubensicherung
61	12	00000446	Unterlegscheibe
63	1	05069776	Spannhülse



Stückliste mit Zeichnung/Bild

## Anzeige nicht-bestellbarer Ersatzteile

Wenn eine Ersatzteilliste Teile enthält, die nicht bestellt werden können, wird in der Sachnummer-Spalte ein Strich angezeigt. Die sonstigen Teiledaten sowie das Abbildung des nicht-bestellbaren Teils werden dennoch angezeigt.



# STETI

022005

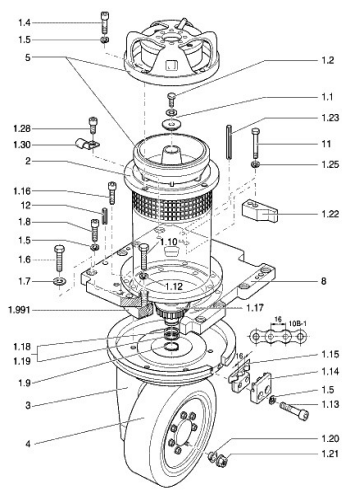

**steinbock** SH

Seriennummer

Katalog WR 20 (STB) 50036495

Hauptgruppe Fahrtrieb Elektromotor

Untergruppe Antrieb, Fahren 26. 4.2002

Bestellschein

Suchbegriff

Pos.	Menge	Sachnummer	Benennung / Bemerkung
1	1	05071208	Antrieb, Fahren 20, F13 / 48V
	1		Fixteile
1.1	1	05025144	Unterlegscheibe
1.2	1	00001839	Schraube M8x35
1.3	1	00000614	Scheibe
1.4	4	00001418	Schraube
1.5	4	00000593	Schraubensicherung
1.6	8	05025148	Schraube
1.7	8	00012756	Scheibe
1.8	8	05069759	Schraube
1.9	1	05011542	Sicherungsring
1.10	4	00001425	Schraube
1.12	4	00000025	Kolbenstange
1.13	2	05059233	Schraube
1.14	1	05069714	Halter, Ketten
1.15	1	05069715	Halter, Ketten
1.16	6	05025156	Schraube M8
1.17	1	05025161	Scheibe

# STETI

②

- ⇒ Produkt auswählen
- ⇒ Typ auswählen
- ⇒ Katalog auswählen
- ⇒ Sachnummer eingeben
- ☑ „Alle Kataloge“ markieren

The screenshot shows the Steinbock software interface. At the top, there are input fields for 'Seriennummer', 'Benennung', and 'Sachnummer' (containing '05077721'). A checkbox 'Ladegeräte' is unchecked, and 'Alle Kataloge' is checked. The Steinbock logo is prominently displayed. Below the input fields are three columns: 'Produkt' (listing various codes like EMC/EMB, EME, FB, etc.), 'Typ' (listing 'WR 14/16 (STB)' and 'WR 20 (STB)'), and 'Katalog' (listing '50036495', '5.98 -', and 'CD 1'). At the bottom, there is a 'Hauptgruppen-Register' table.

Hauptgruppen-Register			
A	Rahmen und Aufbau	F	Lenkanlage
B	Fahrantrieb Elektromotor	G	Hubgerüst / Lastteil
C	Fahrantrieb Verbrennungsmotor	G1	Anbaugerät
D	Bremse	H	Verbindungen Rahmen / Lastteil
E	Räder / Achsen	I	Hydraulische Anlage
J	Elektrische Anlage	K	Batterie / Ladegeräte
L	System-Komponenten	S	Schaltpläne
3	Sonstiges		

Kataloge für Sachnummer: 05 077 721

WL 14/16 (STB)	50053039	5.99 -	CD 1
WP 10/12 C (STB)	50040566	12.98 -	CD 1
WP 14/16 (STB)	50040605	12.98 -	CD 1
WP 14/16 i (STB)	50040635	1.99 -	CD 1
WP 20 D (STB)	50113202	11.00 - 7.02	CD 1
WP12/14/16 IS (STB)	50258082	4.01 -	CD 1
WP12/14/16 S (STB)	50258081	4.01 -	CD 1

Zurück Auswahl



Kataloge für ausgewählte Sachnummer

# STETI

⇒ Sachnummer auswählen durch Markieren

⇒ Schaltfläche „Auswahl“ anklicken

The screenshot displays the Steinbock software interface. On the left is a technical drawing of a motor assembly with various components labeled with numbers (e.g., 17, 27, 38, 40, 46, 47, 48, 49, 54, 55, 56, 57, 58, 60, 61, 81, 82, 83, 84, 85). On the right is a parts list table with the following columns: Pos, Meng, Sachnummer, and Benennung / Bemerkung.

Pos	Meng	Sachnummer	Benennung / Bemerkung
		05113067	Getriebe i=18
17	7	04540559	Redbolzen
20	1	04996111	Distanzring
27	1	05080263	Vierpunktlager
38	1	04540508	O-Fing
40	1	05112149	Deckel
46	1	00000505	Verschlusschraube
47	1	04540567	Verschlusschraube
48	1	05113066	Ventil, Entlueftung
49	2	00000075	Dichtring
54	8	00000141	Schraube
55	6	05025156	Schraube M8
56	4	00009854	Schraube
57	10	00001605	Schraube
58	4	00012531	Schraube
60	12	00000593	Schraubensicherung
61	12	00000446	Unterlegscheibe
63	1	05069776	Spannhuelse



Stückliste mit Zeichnung/Bild

# STETI

## Funktionen innerhalb einer Baugruppe

The screenshot shows the Steinbock STETI software interface. At the top, there is a navigation menu with icons for home, search, and navigation. The main area displays the Steinbock logo and a search bar. Below the search bar, there are several fields for product information:

- Seriennummer: (empty)
- Katalog: WP 14/16 i (STB) 50040635
- Hauptgruppe: Fahrtrieb Elektromotor
- Untergruppe: Getriebe 23.10.2002
- Bestellschein: (empty)
- Suchbegriff: 05077721

Below these fields is a table with the following columns: Pos, Menge, Sachnummer, and Benennung / Bemerkung.

Pos	Menge	Sachnummer	Benennung / Bemerkung
		05077721	Getriebe I = 18
		19960160	Getriebe AT
1	1	05077720	Rad, Satz
3	1	05077722	Tellerrad + Ritzelwelle

Dunkle Schaltflächensymbole sind aktiviert!



## Innerhalb einer ausgewählten Baugruppe blättern

✓ Zeichnungen einer Baugruppe anzeigen

The first screenshot shows a technical drawing of a sub-assembly (part 05077721) with a parts list below it. The parts list includes:

Pos	Menge	Sachnummer	Benennung / Bemerkung
1	1	05077720	Rad, Satz
3	1	05077722	Tellerrad + Ritzelwelle

The second screenshot shows a technical drawing of a sub-assembly (part 05077720) with a parts list below it. The parts list includes:

Pos	Menge	Sachnummer	Benennung / Bemerkung
1	1	0511881	Getriebe, Eintriebsseite
2	1	0511882	Rad
3	1	0503470	Schraube, Inklusiv-Flachring
4	1	0500093	Schraube M4x3
5	1	0500051	Schraube

# STETI



## Innerhalb einer ausgewählten Hauptgruppe blättern

- ✓ Untergruppen anzeigen



- ⇒ In die „Tabelle der Bauvarianten“ zurückspringen

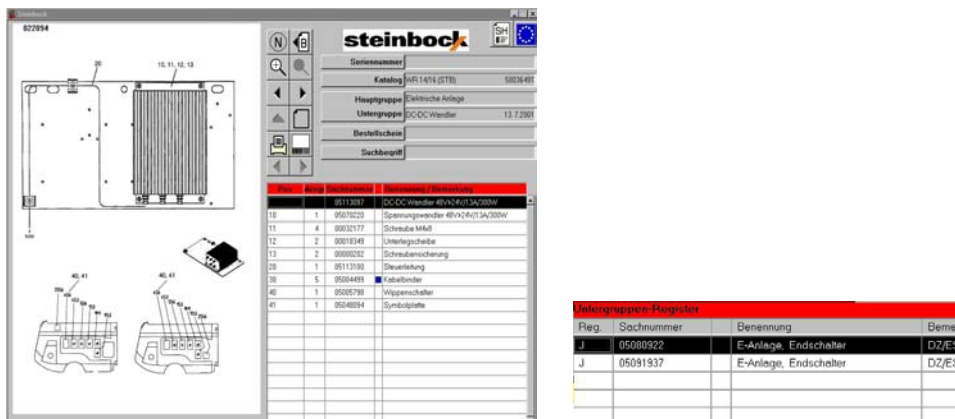

- ⇒ In die „Tabelle der Bauvarianten“ zurückspringen

☞ Wenn durch die Suchfunktion über Sachnummer oder Benennung mehrere Baugruppen gefunden wurden, wird innerhalb dieser Baugruppen geblättert. Falls eine Seriennummer eingegeben wurde, werden nur jene Baugruppen angezeigt, die im ausgewählten Gerät eingebaut sind.

# STETI



## Drucken von ET-Seiten

⇒ Schaltfläche „Drucken“ anklicken

Durch Anklicken des Druckbuttons kann zwischen 3 Druckoptionen gewählt werden.

Wie drucken?

Bild und Text

Nur Bild im Querformat

Nur Bild im Hochformat

### Bild und Text

Wählt man „Bild und Text“ aus, werden zuerst sämtliche Grafiken, im Anschluß die komplette Stückliste und zuletzt alle mit dieser Stückliste verbundenen Service-Noten und Notizen (persönliche) ausgedruckt.

STETI WL 1416 (STB) Halogen / Laserl 5083039 05078147 Verbindung, Fabr./Hübg. 14.11.2000

	Pos	Notiz	Menge	Sachnummer	Benennung / Bemerkung
1			2	05078147	Verbindung, Fabr./Hübg.
2			1	05078444	Distanzblech
3			2	05078443	Distanzblech
4			2	05083034	Schraube
5			2	05077308	Unterlegscheibe
6			2	05078155	Gewindestift
7			1	05060600	Schraube
8			1	05004001	Unterlegscheibe
9			2	05077692	Schraube D=4,4mm
			2	05004642	Unterlegscheibe

3.3.1101.3.508w 020041 Sub 01

Des weiteren erscheint auf jeder Seite die Angabe der Seriennummer, des Fahrzeugtyps, des Registers, die Bestellnummer des Gesamtkatalogs, die Stücklistennummer inkl. Benennung und das Datum der letzten Änderung.

# STETI

WE 1416 (STI)	505309	05/2017	Verbindung, Fahr. Hub	14.11.2000
1	MA 125 Nm. Schraube darf nicht in den Batterieraum ragen. Pos. 1 n= 0-3 / Pos. 8 - / Pos. 4 X / Pos. 9 - Pos. 1 n= 4-5 / Pos. 8 - / Pos. 4 - / Pos. 9 X			
2	MA 125 Nm. Schraube darf nicht in den Batterieraum ragen. Pos. 1 n= 6- / Pos. 3 - / Pos. 4 - / Pos. 9 X			



Die Notizen sind mit Indici versehen, die angeben, auf welche Position sich die Notiz in der Stückliste bezieht.

(z.B. \*1 bezieht sich auf Stücklistenposition 1.7).

Private Notizen (markiert durch gelben Kasten) werden zusätzlich mit einem \* gekennzeichnet, Service-Notizen (markiert durch einen blauen Kasten) nur mit Indici.

## Nur „Bild im Querformat“ oder „Nur Bild im Hochformat“



Wählt man „Nur Bild im Querformat“ oder „Nur Bild im Hochformat“, so wird ausschließlich die aktuell auf dem Bildschirm angezeigte Grafik im A4-Format gedruckt.

# STETI



## In Untergruppe zurückspringen

- ✓ Innerhalb einer höheren Auflösungstiefe einer Untergruppe zurück zur Sprungquelle zurückspringen



### Übergeordnete Gruppe

⇒ 

1	1	05078070	↓	Verb. elemente, Hubgeruest ZT
---	---	----------	---	-------------------------------

  
anklicken

### Zurück zur übergeordneten Gruppe mit:

⇒ anklicken  
oder  
⇒ 

1	1	05078070	↓	Verb. elemente, Hubgeruest ZT
---	---	----------	---	-------------------------------

  
anklicken

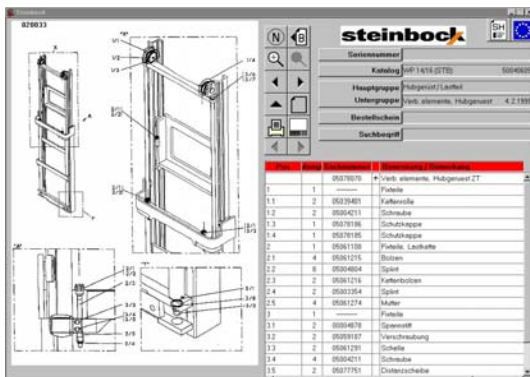

Nächste Auflösungstiefe



# STETI



## Bildausschnitt vergrößern, Standard wiederherstellen

⇒ Einzelheiten erkennen

⇒  anklicken

⇒ Linke Maustaste gedrückt halten und Rechteck markieren

⇒ Maustaste loslassen

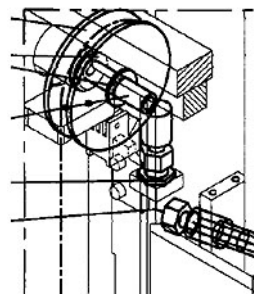
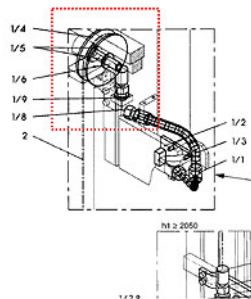
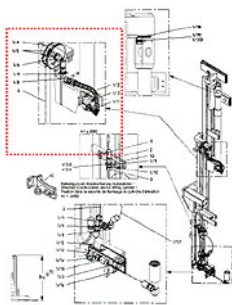

⇒  anklicken

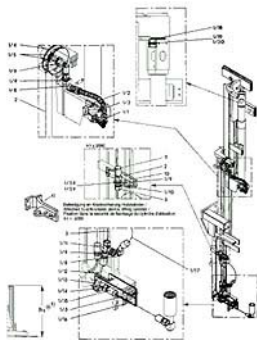

 Standardansicht



## Zusätzliche Informationen zur Baugruppe anzeigen

- ✓ Wenn eine Service-Notiz zu einer Sach-Nr. verfügbar ist, wird diese Position in der Stückliste durch ein grünes Kästchen dargestellt (wie Notizen).

# STETI



## Bestellschein anlegen

- ✓ Bestellscheine zum ersten Mal anlegen



anklicken

- ⇒ Max. 8-stelligen Name eingeben
- ⇒ ENTER drücken

- Bereits vorhandene Bestellscheine
- ⇒ Zeile markieren
- ⇒ ENTER drücken



Gewählter Bestellschein

# STETI



## Notizfunktion

- ✓ Persönliche Notizen anlegen
- ⇒ Baugruppe aufrufen
- ⇒ Für jede Sachnummer innerhalb einer Stückliste

Pos.	Menge	Sachnummer	Bezeichnung / Bemerkung
1	1	05078070	Verb. element. Hubgerüst.ZT
1.1	2	05039481	Kettenrolle
1.2	2	05004211	Schraube
1.3	1	05078186	Schutzkappe
1.4	1	05078185	Schutzkappe
2	1	05061108	Fidelle, Lockkette
2.1	4	05061215	Bolzen
2.2	8	05004804	Splint
2.3	2	05061216	Kettenbolzen
2.4	2	05003354	Splint
2.5	4	05061274	Mutter
3	1	---	Fidelle
3.1	2	00004878	Spannstift
3.2	2	05059187	Verschraubung
3.3	2	05061291	Schelle
3.4	4	05004211	Schraube
3.5	2	05077751	Distanzscheibe

⇒ Sachnummer kennzeichnen

⇒  anklicken

Pos.	Menge	Sachnummer	Bezeichnung / Bemerkung
1	1	05078070	Verb. element. Hubgerüst.ZT
1.1	2	05039481	Kettenrolle
1.2	2	05004211	Schraube
1.3	1	05078186	Schutzkappe
1.4	1	05078185	Schutzkappe
2	1	05061108	Fidelle, Lockkette
2.1	4	05061215	Bolzen
2.2	8	05004804	Splint
2.3	2	05061216	Kettenbolzen
2.4	2	05003354	Splint
2.5	4	05061274	Mutter
3	1	---	Fidelle
3.1	2	00004878	Spannstift
3.2	2	05059187	Verschraubung
3.3	2	05061291	Schelle
3.4	4	05004211	Schraube
3.5	2	05077751	Distanzscheibe

⇒ Eine hinterlegte Notiz wird durch ein gelbes Kästchen in der Stückliste gekennzeichnet.



Notizformular zu einer Sachnummer innerhalb einer Stückliste

# STETI



## Umschaltung HOCH/QUER

✓ Bildschirmformat umschalten

☞ Komplexe Zeichnungen/Bilder auf Queransicht umschalten

Pos	Menge	Sachnummer	Benennung / Bemerkung
		05078070	Verb. elemente, Hubgeruest ZT
1	1		Fixteile
1.1	2	05039481	Kettenrolle
1.2	2	05004211	Schraube
1.3	1	05078186	Schutzkappe
1.4	1	05078185	Schutzkappe
2	1	05061108	Fixteile, Lastkette
2.1	4	05061215	Bolzen
2.2	8	05004804	Splint
2.3	2	05061216	Kettenbolzen
2.4	2	05003354	Splint
2.5	4	05061274	Mutter
3	1		Fixteile
3.1	2	00004878	Spannstift
3.2	2	05059187	Verschraubung
3.3	2	05061291	Schelle
3.4	4	05004211	Schraube
3.5	2	05077751	Distanzscheibe



anklicken

Pos	Menge	Sachnummer	Benennung / Bemerkung
		05078070	Verb. elemente, Hubgeruest ZT
1	1		Fixteile
1.1	2	05039481	Kettenrolle
1.2	2	05004211	Schraube
1.3	1	05078186	Schutzkappe
1.4	1	05078185	Schutzkappe



Ausschnittsvergrößerung mit Bildlaufleiste

# STETI

## Suchbegriff

## Suchbegriff

- ✓ Feldanzeige „Benennung“
- ⇒ Katalog anklicken

The screenshot shows the Steinbock STETI software interface. At the top, there are input fields for 'Seriennummer', 'Benennung' (containing 'Fahr\*'), and 'Sachnummer'. There are also checkboxes for 'Ladegeräte' and 'Alle Kataloge'. The 'steinbock' logo is prominently displayed. Below the search fields, a 'Suchfenster' (Search Window) is open, showing a list of search results: 'Fahrschutzdach', 'Fahrsitz', 'Fahrmotor', 'Fahrpedal', and 'Fahrschalter'. The 'OK' and 'Abbrechen' buttons are visible at the bottom of the search window. The main window displays a 'Produkt' list on the left and a 'Katalog' table on the right. The 'Produkt' list includes items like EMC/EMB, EME, FB, JE, KE, LE, PE, VFG, WA, WD, WJ, WK, WL, WM, WN, WO, WP, and WR. The 'Katalog' table has columns for product codes and descriptions. At the bottom, there is a 'Hauptgruppen-Register' (Main Groups Register) table.

Hauptgruppen-Register					
A	Rahmen und Aufbau	F	Lenkanlage	J	Elektrische Anlage
B	Fahrtrieb Elektromotor	G	Hubgerüst / Lastteil	K	Batterie / Ladegeraete
C	Fahrtrieb Verbrennungsmotor	G1	Anbaugeräet	L	System-Komponenten
D	Bremse	H	Verbindungen Rahmen / Lastteil	S	Schaltplaene
E	Räder / Achsen	I	Hydraulische Anlage	3	Sonstiges

- ⇒ „Suchtext“ eingeben (evtl. mit Platzhalter „\*“ oder „?“)
- ⇒ ENTER-Taste drücken

**↑** Liste aller Texte wie im Suchtext eingeben

# STETI

⇒ Gewünschten Begriff markieren

⇒ „OK“ anklicken

Untergruppen-Register			
Reg.	Sachnummer	Benennung	Bemerkung
3	00397508	Fahrerschutzdach	
3	04441808	Fahrerschutzdach	
A	04441808	Fahrerschutzdach	
A	04441816	Fahrerschutzdach	
A	04754313	Fahrerschutzdach	
A	04799909	Fahrerschutzdach	

Bestellen Zurück Auswahl



Untergruppen-Register



Eine weitere Suche ohne Neueinstieg in den Katalog ist nicht möglich.

# STETI

## Bestellscheinformular

Alternativen der Bestellung nach Sachnummern:

①

⇒ Stückliste aufrufen

⇒ Sachnummer auswählen

The screenshot shows the Steinbock software interface. On the left is a technical drawing of a device with numbered callouts (1, 1.1, 1.1.1, 1.1.2, 1.1.3, 1.1.4, 1.1.5, 1.1.6, 1.1.980, 2.1, 2.2, 2.3, 2.4, 3, 7, 990, 991, 992, 993). On the right is a parts list table with columns: Pos, Meng, Sachnummer, Benennung / Bemerkung.

Pos	Meng	Sachnummer	Benennung / Bemerkung
		05119811	Deichselkopf
1	1	05119748	Deichselkopf
1.1	1	05119750	Gehaeuse
1.1.1	1	00636008	Gehaeuse
1.1.2	1	05077817	Tester
1.1.3	1	05079967	Tester
1.1.4	2	05077829	Feder
1.1.5	1	05119749	Schlüsselkappe
1.1.6	1	05079968	Schaltenschloss
1.1.980	1	00632391	Schlüssel
1.2	1	05028560	Gehaeuse
1.3	1	05119747	Drucktaste
1.4	1	05028562	Hebel
2	1	05119756	Fahrschalter
2.1	1	05080094	Hebel, Links
2.2	1	05080095	Hebel, Rechts
2.3	2	05016222	Schraube
2.4	2	05075332	Sicherungsscheibe

⇒ Mit rechter Maustaste erneut anklicken

The dialog box titled 'Mengeingabe' has a red header. It contains a text input field with '05079968', a dropdown menu with 'Schaltenschloss', and another text input field with 'Eingabe 1'. At the bottom are 'OK' and 'Abbrechen' buttons.

⇒ Evtl. Menge ändern

⇒ „OK“ anklicken

# STETI

The screenshot shows the Steinbock order form (Bestellschein) with the following fields and data:

- Name: MUSTER
- Erstellungsdatum: 6.05.2003
- Techniker Nr.: 12345
- SAP-Tech. Nr.: 1234567
- NL / AF Nr.: 236
- Kundennummer: 123556
- Versandart: UPS
- Priorität: 1, 2, 4 (radio buttons)
- Bemerkung: (empty text area)
- Versandadresse: (empty text area)
- Table of items:

Sachnummer	Menge	Benennung	Katalog / Seriennummer
5077721	1	Getriebe	
5072121	1	Gabeltraeger	

Buttons at the bottom: **Position** (Ändern, Eingabe, Löschen) and **Bestellschein** (Speichern, Zurück, Drucken, Löschen).



Bestellscheinformular

②



Schaltfläche „Position“ im Bereich „Eingabe“ anklicken

This screenshot is identical to the one above, but the 'Eingabe' button in the 'Position' section is highlighted with a yellow background.



# STETI

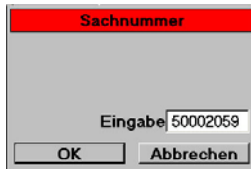

⇒ Sachnummer eingeben

⇒ „OK“ anklicken



⇒ Menge eingeben

⇒ „OK“ anklicken

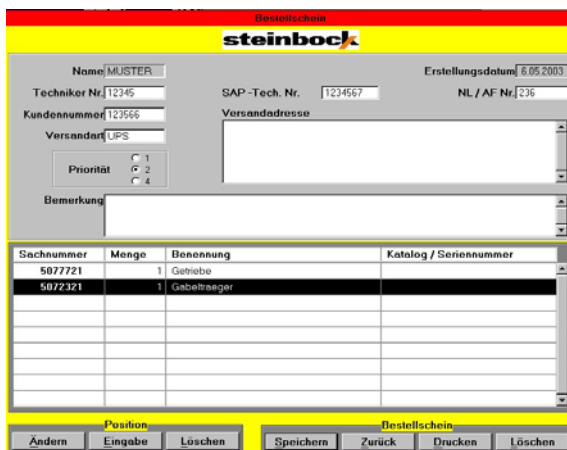

Bestellscheinformular



Es besteht jederzeit die Möglichkeit, Positionen zu ändern bzw. zu löschen. Das Bestellscheinformular kann gespeichert, gedruckt und gelöscht werden.